

Simulazione di una preselettiva



Relatore: **Simone Chiarelli**
simone.chiarelli@gmail.com
Cell. +39 3337663638



<https://formazione.omniavis.com/>

<https://community.omniavis.it/>

The screenshot shows the top section of the website. At the top left, there is a logo for 'OMNIAVIS' with the text 'formazione@omniavis.com' and the phone number '328 94 94 901'. To the right are icons for search, a menu, and a user profile. Below this is a large banner with the Omniavis logo on the left, a yellow arrow pointing right, and the text 'Clicca qui per la registrazione ACCOUNT UNICO per tutti i servizi OV' in yellow and white. To the right of the text is an icon of three people. Below the banner is a blue section with the text 'ESERCITAZIONE ALLE PROVE SCRITTE' and 'Ancora più completo e con aggiornamento NON STOP'. On the right side of this section is a promotional card for 'PREPARAZIONE CONCORSI' and 'ESERCITAZIONE ALLE PROVE SCRITTE' with a 'CORSO ONLINE' badge. At the bottom is a navigation bar with buttons for 'tutte le categorie', 'tutte le etichette', 'Categorie', 'Recenti', 'Nuovi (11)', 'Popolari', and '+ Nuovo Argomento'.

formazione@omniavis.com
328 94 94 901

OMNIAVIS

Clicca qui per la registrazione
ACCOUNT UNICO per tutti i servizi OV

ESERCITAZIONE ALLE PROVE SCRITTE

Ancora più completo e con aggiornamento NON STOP

PREPARAZIONE CONCORSI
ESERCITAZIONE ALLE PROVE SCRITTE
CORSO ONLINE

tutte le categorie ▶ tutte le etichette ▶ Categorie Recenti Nuovi (11) Popolari + Nuovo Argomento

<https://community.omniavis.it/>

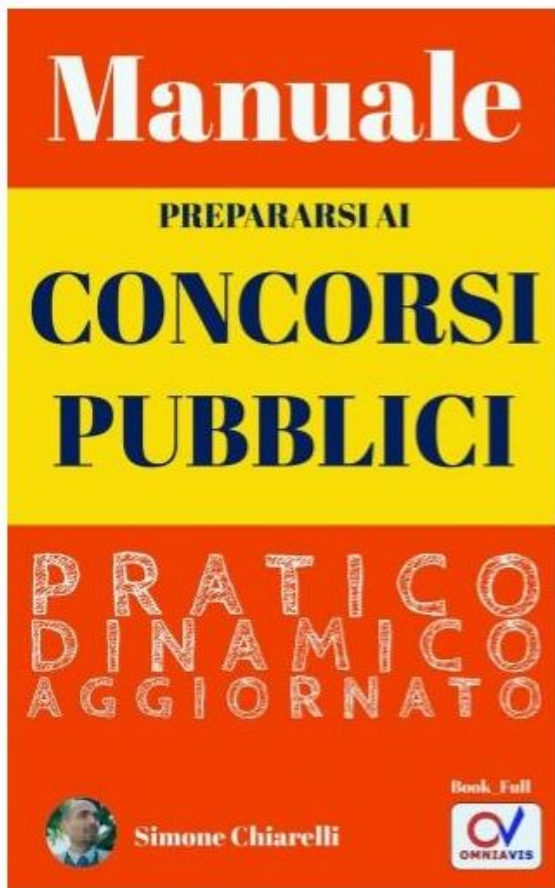

Per la preparazione ai concorsi nella P.A.

**CONCORSI PUBBLICI PER ESAMI A COMPLESSIVI 766 POSTI – III AREA F1 –
E A COMPLESSIVI 460 POSTI – II AREA F3 –
PER L'ASSUNZIONE DI VARIE FIGURE PROFESSIONALI PRESSO
L'AGENZIA DELLE DOGANE E DEI MONOPOLI**

Si comunica che dal 30 giugno 2021 avranno inizio le prove preselettive delle procedure concorsuali in epigrafe. Il calendario delle prove e il dettaglio sulla dislocazione territoriale delle sedi d'esame per ciascuna procedura concorsuale sarà pubblicato il 14 giugno p.v.

Tutti i candidati sono invitati a consultare periodicamente la casella PEC indicata nella domanda di partecipazione e il portale dell'Agenzia www.adm.gov.it - seguendo il percorso: *Amministrazione trasparente/Bandi di concorso/Concorsi pubblici/Concorsi in svolgimento* - per eventuali ulteriori comunicazioni concernenti i concorsi.

Tenuto conto, inoltre, delle richieste di informazioni pervenute da parte di alcuni candidati, si riportano i dati relativi al numero complessivo di domande presentate per la partecipazione alle procedure concorsuali in argomento, anche a seguito della riapertura dei termini disposta con le determinazioni direttoriali n. 108334/RU e n. 108345/RU del 13 aprile 2021.

GIUGNO

30

<https://formazione.omniavis.com/bundles/full20>



CORSO COMPLETO FULL

FULL20

A.D.M.

AGENZIA DELLE DOGANE E DEI MONOPOLI



VIDEO



AUDIO



TXT



GRUPPI STUDIO



OLTRE 200 ORE ONLINE



<https://formazione.omniavis.com/courses/cod026-0>



AGENZIE DELLE DOGANE

COD 026

**CORSO PER 1266 POSTI
NEI PROFILI AMMINISTRATIVI**

13 LEZIONI
on-line



VIDEO



AUDIO



TXT



GRUPPI STUDIO



BANDO e MODALITA'



AGENZIA

ADM

L'AGENZIA DELLE ACCISE, DOGANE E MONOPOLI

2. La prova preselettiva avverrà mediante l'utilizzo di strumenti informatici e digitali secondo modalità indicate dall'Amministrazione conformemente a quanto previsto dall'art. 10 del Decreto legge 1° aprile 2021, n.44 e sue disposizioni attuative. La prova preselettiva, unica per tutti i codici di concorso, potrà svolgersi anche in giorni diversi non consecutivi e consisterà in un test, da risolvere in cinquanta minuti, composto da cinquanta quesiti a risposta multipla con tre opzioni di risposta, di cui una sola esatta, così articolato: diciotto domande attitudinali per la verifica della capacità logico-deduttiva e di ragionamento logico matematico, dodici concernenti elementi di diritto penale e le funzioni della polizia giudiziaria, quindici di lingua inglese e cinque di conoscenza base degli strumenti di office automation. Entro 10 giorni antecedenti allo svolgimento della prima giornata di prove preselettive sarà pubblicata la banca dati di 5000 quesiti dalla quale verranno estratte le domande da somministrare in ciascuna seduta d'esame.

A ciascuna risposta è attribuito il seguente punteggio: risposta esatta: +1 punto; risposta non data o risposta multipla o non valida: 0 punti; risposta errata: -0,33 punti.

2. La prova preselettiva avverrà mediante l'utilizzo di strumenti informatici e digitali secondo modalità indicate dall'Amministrazione conformemente a quanto previsto dall'art. 10 del Decreto Legge 1° aprile 2021, n.44 e sue disposizioni attuative. La prova preselettiva, unica per tutti i codici di concorso, potrà svolgersi anche in giorni diversi non consecutivi e consisterà in un test, da risolvere in cinquanta minuti, composto da cinquanta quesiti a risposta multipla con tre opzioni di risposta, di cui una sola esatta, così articolato: venti domande attitudinali per la verifica della capacità logico-deduttiva e di ragionamento logico matematico, dieci concernenti elementi di diritto penale e le funzioni della polizia giudiziaria, dieci di lingua inglese e dieci di conoscenza base degli strumenti di office automation. Entro 10 giorni antecedenti allo svolgimento della prima giornata di prove sarà pubblicata la banca dati di 5000 quesiti dalla quale verranno estratte le domande da somministrare in ciascuna seduta d'esame.

A ciascuna risposta è attribuito il seguente punteggio: risposta esatta: +1 punto; risposta non data o risposta multipla o non valida: 0 punti; risposta errata: -0,33 punti.

**Bando
766 posti**

Preselettiva - materie

**Bando
460 posti**

18

Logica e matematica

20

12

**Penale e polizia
giudiziaria**

10

15

Inglese

10

5

Office automation

10

50 domande - 50 minuti

SIMULAZIONE



A
G
E
N
Z
I
A

ADM

L'AGENZIA DELLE ACCISE, DOGANE E MONOPOLI

Domanda 1

Choose the best word to complete this sentence: Now I've heard a lot about your background and experience, which certainly makes you a suitable candidate for this job, but can you tell me a little about any particular _____, like computing or technical drawing, that may be relevant to this post.

- A habits
- B skills
- C education

A

B

C

ESATTA

Domanda 2

Quando non è possibile, per la situazione di urgenza, attendere il provvedimento del giudice, possono gli ufficiali di polizia giudiziaria procedere al sequestro preventivo ex art. 321 c.p.p.?

- A) Sì, sempre
- B) No, mai
- C) Sì, prima dell'intervento del pubblico ministero;

A

B

C

ESATTA

Domanda 3

Quale numero deve essere inserito al posto del punto interrogativo per completare la serie proposta?

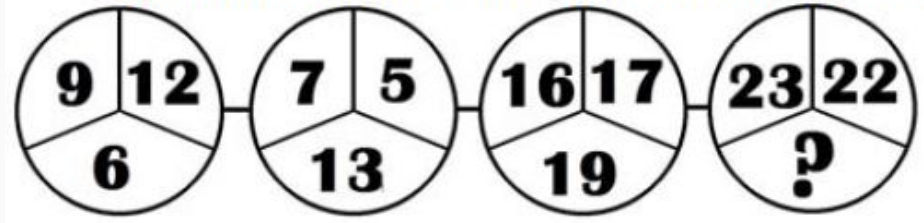

- A) 33
- B) 32
- C) 22

A

B

C

ESATTA

Domanda 4

La Polizia Giudiziaria può prendere notizia dei reati di propria iniziativa?

- A) Sì, ma solo se la notizia di reato viene fornita con denuncia, querela o referto
- B) Sì ma solo su segnalazione del Pubblico Ministero
- C) Sì

A

B

C

ESATTA

Domanda 5

A chi deve dare immediata notizia, in caso di arresto in flagranza, la polizia giudiziaria?

- A) Al pubblico ministero del luogo ove l'arresto è stato eseguito
- B) Al Giudice per le Indagini Preliminari
- C) Al Commissario

A

B

C

ESATTA

Domanda 6

La struttura proposta ha la seguente particolarità, la somma di ciascuno dei numeri delle due linee orizzontali e delle quattro diagonali dà sempre lo stesso risultato: 50. Sapendo ciò si calcoli il valore delle incognite.

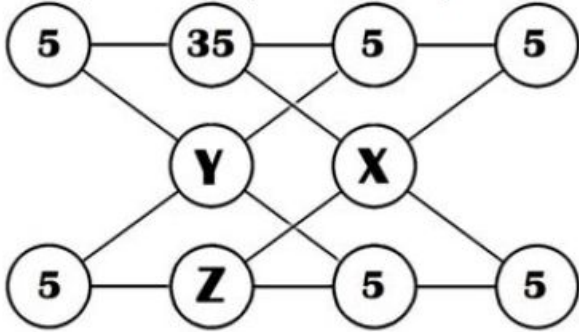

- A) $X=10; Y=46; Z=35$
- B) $X=10; Y=40; Z=41$
- C) $X=10; Y=40; Z=35$

A

B

C

ESATTA

Domanda 7

Quale tra i seguenti soggetti è legittimato a presentare querela

- A) La persona indagata
- B) La persona offesa
- C) Sia la persona offesa, sia la persona indagata

A

B

C

ESATTA

Domanda 8

____ days ago I lost ____ wallet.

- A Three / my
- B Three / me
- C Thre / mine
- D Tree / those

A

B

C

ESATTA

Domanda 9

0486. Quanto deve valere il «?» affinché la somma dei numeri ai vertici del trapezio sia pari ai $\frac{2}{3}$ della somma dei numeri ai vertici del quadrilatero?

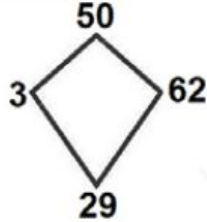
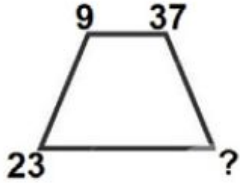

- A) 25
- B) 26
- C) 27

A

B

C

ESATTA

Domanda 10

Per creare un elenco puntato, utilizzando la funzione di "Formattazione automatica" di Microsoft Word:

- A** è sufficiente digitare un numero, seguito da uno spazio, per accedere alla finestra di dialogo della "Formattazione automatica"
- B** occorre necessariamente utilizzare l'apposito pulsante sulla "Barra degli Strumenti"
- C** è sufficiente digitare il carattere "*" (asterisco), seguito da uno spazio e dalla prima voce dell'elenco, e premere INVIO per formattare automaticamente il testo

A

B

C

ESATTA

Domanda 11

In un documento Word, come si seleziona una parola?

- A Facendo clic sulla parola con il tasto destro del mouse
- B Con un doppio clic sulla parola stessa
- C Con un clic prima o dopo la parola

A

B

C

ESATTA

Domanda 12

Only one of these sentences is **CORRECT**. Which one?

- A I use to play tennis a lot, but I don't play often now.
- B I used to play tennis a lot, but I don't play very often now.
- C I'm used to play tennis, but I don't play very often now.

A

B

C

ESATTA

Domanda 13

Completare correttamente la serie numerica: 3 - 14 - 81 - 30 / 5 - 8 - 45 - ..?..

- A) 53
- B) 67
- C) 60

A

B

C

ESATTA

Domanda 14

Choose the best phrase to complete the following: If you are going to be interviewed for a new job, you ___ as much as possible about what the interview will be like. Who'll be interviewing you? Does the interview include any tests or exercises?

- A should find out
- B may find
- C must look for

A

B

C

ESATTA

Domanda 15

In MS-Excel affinché un parola contenuta in una cella si presenti come testo "barrato" è necessario:

- A Accedere al menù INSERISCI FUNZIONE e ricercare la funzione appropriata per creare il testo con "effetto barrato"
- B Accedere al comando "DISEGNO" della barra di formattazione e selezionare il tasto "barrare il testo"
- C accedere al menù FORMATO CELLA, andare nella scheda relativa al "Carattere" e selezionare l'effetto richiesto

A

B

C

ESATTA

Domanda 16

In Excel, quale formula devo scrivere per ottenere in D3 la somma di A3 + B3?

A =A3+B3

B A3+B3=

C =A3+B3=

A

B

C

ESATTA

Domanda 17

In Excel, le celle che formano i fogli di lavoro di un foglio elettronico, sono

- A Intersezioni tra le righe e le colonne.
- B Cornici di contorno di grafici, creati con i dati del foglio.
- C Etichette di riga e di colonna.

A

B

C

ESATTA

Domanda 18

0006.

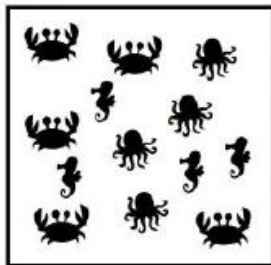

Quale gruppo di elementi manca al quadrato a destra per essere identico a quello di sinistra?

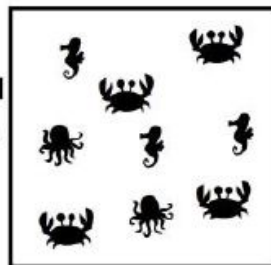

A

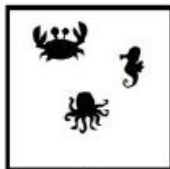

B

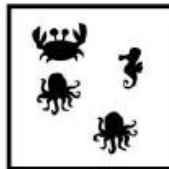

C

- A) Il gruppo C.
- B) Il gruppo A.
- C) Il gruppo B.

ESATTA

[] A

[] B

[] C

Domanda 19

Che cosa accomuna i seguenti numeri? 291 – 321 – 417 – 591.

- A) Dividendoli per 3 si ottengono numeri primi
- B) Dividendoli per 4 si ottengono numeri primi
- C) Sono divisibili per 9

A

B

C

ESATTA

Domanda 20

Con riferimento ai gruppi di numeri sotto riportati, calcolare il valore delle incognite.

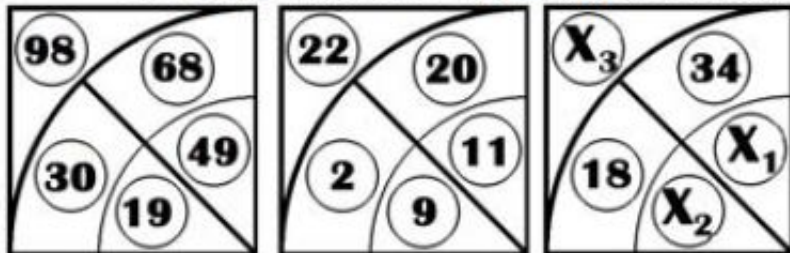

- A) $X_1 = 26$, $X_2 = 8$, $X_3 = 52$.
- B) $X_1 = 25$, $X_2 = 8$, $X_3 = 52$.
- C) $X_1 = 26$, $X_2 = 7$, $X_3 = 52$.

[] A

[] B

[] C

ESATTA

Domanda 21

In caso di arresto in flagranza, la polizia giudiziaria a chi deve dare immediata notizia

- A) Al Giudice per le Indagini Preliminari
- B) Al Questore
- C) Al pubblico ministero del luogo ove l'arresto è stato eseguito

A

B

C

ESATTA

Domanda 22

A cosa serve il simbolo slash "/" in Excel?

- A Serve a formattare una tabella
- B Indica la divisione nelle formule
- C Serve per nascondere un foglio elettronico

A

B

C

ESATTA

Domanda 23

You ____ read this book, it ____ so interesting.

A musted / was

B musts / are

C must / is

D must to / is

A

B

C

ESATTA

Domanda 24

0537. Se la parte colorata in nero misura 264 mq, l'intero riquadro misura:

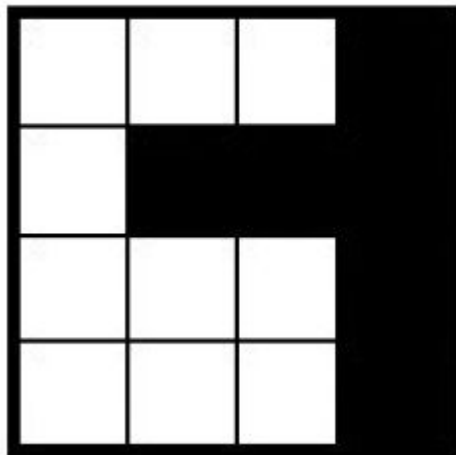

- A) 705
- B) 706
- C) 704

A

B

C

ESATTA

Domanda 25

Choose the best word to complete this sentence: ____ a year or so, people will be shopping via their Web pages.

- A Into
- B Between
- C Within

A

B

C

ESATTA

Domanda 26

0496. Quale numero deve essere inserito al posto del punto interrogativo?

14	10,5	147
3,5	18	63
21	4,5	94,5
11	?	192,5

- A) 17,5
- B) 16
- C) 15,5

A

B

C

ESATTA

Domanda 27

Il difensore può conferire con la persona arrestata in flagranza

- A) Subito prima della carcerazione
- B) Subito dopo l'arresto
- C) Dopo il permesso del Giudice per le Indagini Preliminari

A

B

C

ESATTA

Domanda 28

Cosa si intende con 'slide'?

- A Slide è sinonimo di diapositiva
 - B Con slide si intende una parte del file che contiene una 'presentazione animata'
 - C Slide è ogni oggetto interno ad una presentazione
-

A

B

C

ESATTA

Domanda 29

_____ is _____ expensive article in our catalogue.

- A That / the most
- B Those / the very
- C These / the much
- D This / more

A

B

C

ESATTA

Domanda 30

$$\bar{D} = \mathcal{J} + 4$$

$$\mathcal{J} = \mathcal{W} + 4$$

$$\mathcal{W} = \mathcal{C} - 2$$

$$\mathcal{C} = 52$$

$$\bar{D} =$$

- A) 58
- B) 56
- C) 54

A

B

C

ESATTA

Domanda 31

0510.

$$\odot : \square = 3$$

$$\odot = \bullet$$

$$\bullet = 6 + \bigcirc$$

$$\bigcirc = 3$$

$$\square =$$

- A) 5
- B) 3
- C) 10

[] A

[] B

[] C

ESATTA

Domanda 32

1135. «minuscolo-Maiuscolo-minuscolo-minuscolo»; quale stringa rispetta i citati criteri?

A) "xDfvlVandArxzPhjoBlgaLtr".

B) "vFngaSzxcFklpSoiqZRsjSgn".

C) "mGvlaLnfsGthSAmncXhfhKrg".

A

B

C

ESATTA

Domanda 33

In un documento Microsoft Word, una cornice:

- A** non può essere inserita all'interno di un paragrafo
- B** non può essere vuota
- C** può essere inserita attorno ad un oggetto esistente

A

B

C

ESATTA

Domanda 34

**. Inserire il gruppo alfanumerico mancante.
A1 – B3 – C2 / ... – B6 – C4 / A3 – B9 – C6.**

- A) C3
- B) A2
- C) B2

[] A

[] B

[] C

ESATTA

Domanda 35

Se BUONGIORNO = 60 e BAMBINAIA = 54, allora BUONANOTTE =.

- A) 59
- B) 60
- C) 62

A

B

C

ESATTA

Domanda 36

1148. Con quali pezzi del puzzle incastrati perfettamente è possibile formare la seguente stringa alfanumerica?

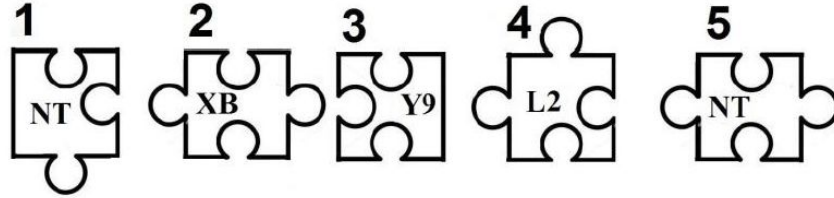
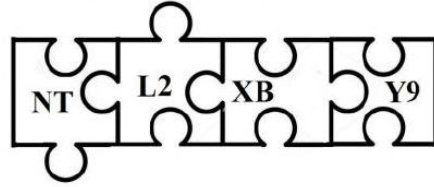

- A) 1, 2, 4, 3
- B) 1, 4, 2, 3
- C) 1, 4, 5, 3

[] A

[] B

[] C

ESATTA

Domanda 37

0611. Quale delle figure proposte completa la serie?

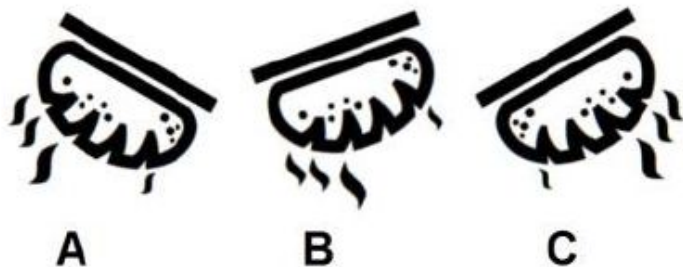

- A) A
- B) B
- C) C

[] A

[] B

[] C

ESATTA

Domanda 38

. Da quanti caratteri è composta la sequenza proposta?

IKRIEOKEISARTOLMSIOREUYIIYUFVAJIAREYIAUIRIIARIFUSIIGA.

- A) 50
- B) 53
- C) 49

A

B

C

ESATTA

Domanda 39

La polizia giudiziaria può ricevere dichiarazioni spontanee dalla persona nei cui confronti vengono svolte le indagini?

- A) Sì, solo per i reati gravi
- B) No, mai
- C) Sì, sempre

A

B

C

ESATTA

Domanda 40

1145. Completare la proporzione:

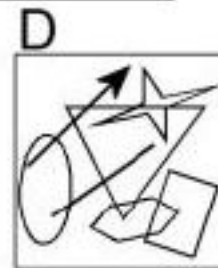
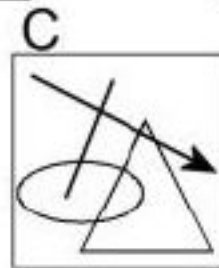
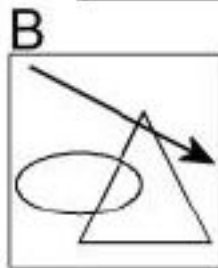
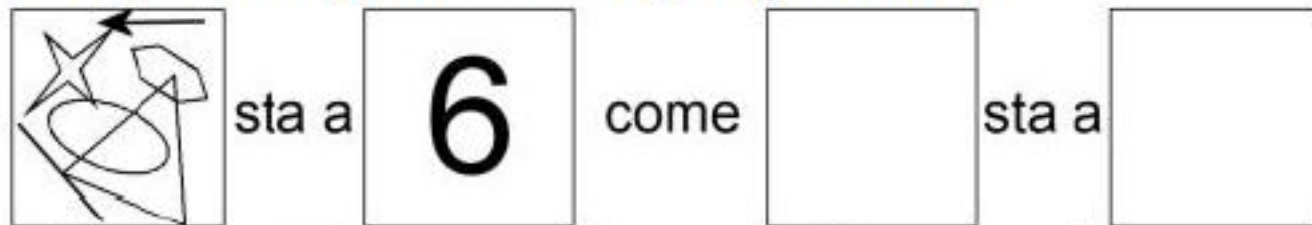

- A) B-E
- B) C-A
- C) D-E

[] A

[] B

[] C

ESATTA

Domanda 41

" _____ " sta a "Insetto" come "Gatto" sta a " _____ ".

- A) Rondine-Mammifero
- B) Bruco-Mammifero
- C) Libellula-Rettile

A

B

C

ESATTA

Domanda 42

Dovendo eseguire una perquisizione personale, si può invitare la persona da perquisire a consegnare la cosa che si ricerca

- A) Sì, ma se la consegna non si dovrebbe procedere più a perquisizione, a meno che non lo si ritenga utile
- B) Sì, a condizione di non costituire un pericolo per la pubblica incolumità
- C) No, mai

A

B

C

ESATTA

Domanda 43

Le funzioni di Polizia Giudiziaria sono svolte:

- A) dai servizi di Polizia Giudiziaria previsti dalla legge e dagli Ufficiali di Polizia Giudiziaria
- B) dal Pubblico Ministero, dai servizi di Polizia Giudiziaria previsti dalla legge, dalle sezioni di Polizia Giudiziaria istituite presso i Tribunali e dagli Ufficiali e dagli Agenti di Polizia Giudiziaria
- C) dai servizi di Polizia Giudiziaria previsti dalla legge, dalle sezioni di Polizia Giudiziaria istituite presso la Procura della Repubblica, dagli Ufficiali e dagli Agenti di Polizia Giudiziaria

A

B

C

ESATTA

Domanda 44

L'avviso al difensore della persona in stato di arresto deve essere dato

- A) Immediatamente
- B) Entro 12 ore
- C) Entro 6 ore

A

B

C

ESATTA

Domanda 45

The workers will _____ agree to _____ conditions.

A never / said

B not / these

C never / so

D not / this

A

B

C

ESATTA

Domanda 46

Which of the following questions is **NOT** correct?

- A Did she buy a new car with the money she received when she left the company?
- B You know that he's going to reach retirement age in a couple of years' time, don't you?
- C You've heard that he's handed in his resigned, haven't you?

A

B

C

ESATTA

Domanda 47

0607. Quali sono rispettivamente il secondo e il terzo elemento nella serie?

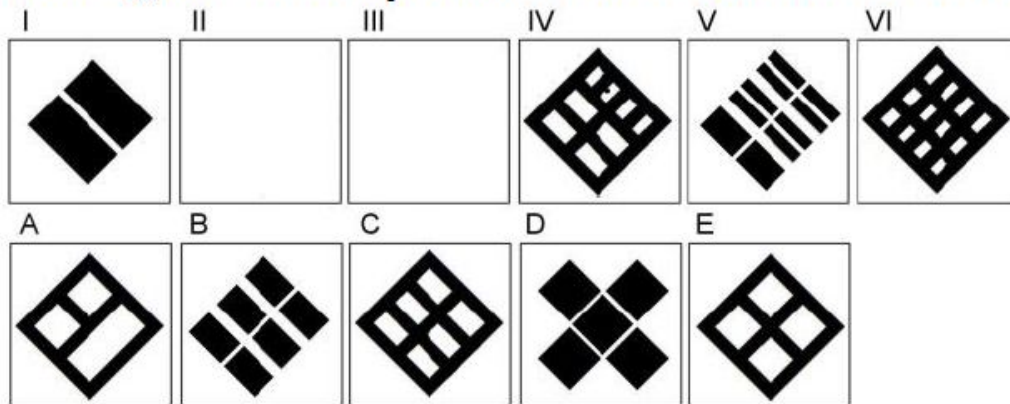

- A) E-B
- B) D-B
- C) A-C

[] A

[] B

[] C

ESATTA

Domanda 48

Which of the following is NOT similar in meaning to very in this sentence? He's very nice.

- A terribly
 - B slightly
 - C awfully
-

A

B

C

ESATTA

Domanda 49

In Microsoft Word utilizzando il comando "Copia":

- A il testo selezionato viene memorizzato negli "Appunti"
- B il testo selezionato viene duplicato nel punto in cui è posizionato il cursore
- C il testo selezionato viene duplicato alla fine del documento

A

B

C

ESATTA

Domanda 50

In Access, quale delle seguenti è una fase fondamentale per la definizione della query?

- A Definizione dell'intestazione
- B Impostazione del tipo di dato dei campi
- C Scelta delle tabelle su cui si basa la query

A

B

C

ESATTA

<https://formazione.omniavis.com/bundles/full20>



CORSO COMPLETO FULL

FULL20

A.D.M.

AGENZIA DELLE DOGANE E DEI MONOPOLI



VIDEO



AUDIO



TXT



GRUPPI STUDIO



OLTRE 200 ORE ONLINE



<https://formazione.omniavis.com/courses/cod026-0>



AGENZIE DELLE DOGANE

COD 026

**CORSO PER 1266 POSTI
NEI PROFILI AMMINISTRATIVI**

13 LEZIONI

on-line



VIDEO



AUDIO



TXT



GRUPPI STUDIO



“Per approfondimenti”

<https://www.youtube.com/user/simonechiarelli>

<https://www.facebook.com/simonechiarelli.pagina>



Simone Chiarelli